

# ЗА 03.104.00 Ступица

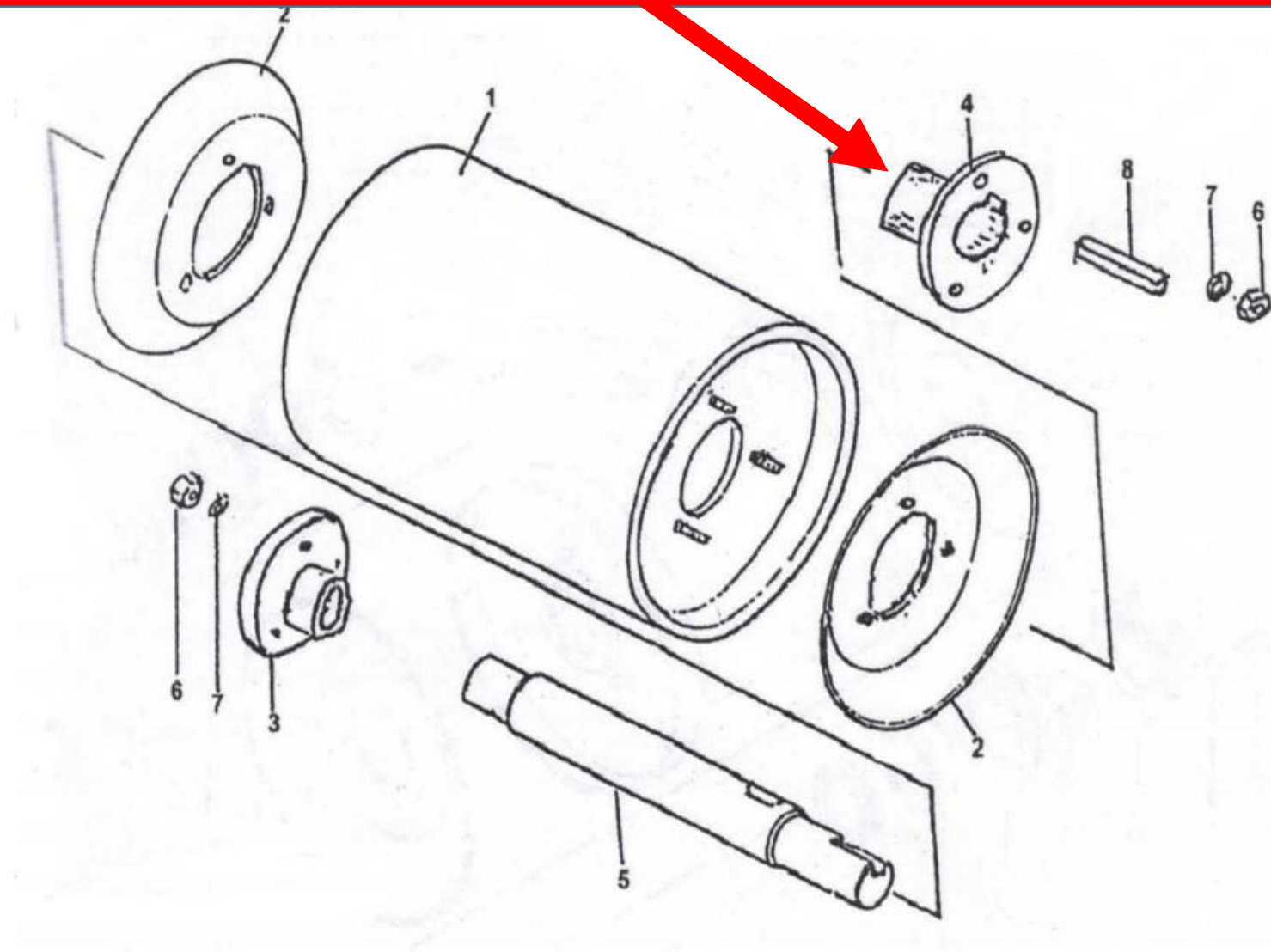

Рис. 29. Барабан ведущий ЗА 03.050 А